

АВТОНОМНЫЙ ЦВЕТНОЙ ВИДЕОДОМОФОН



EP-2231

***Инструкция по установке и
эксплуатации***

Содержание

1. Краткое введение	1
2. Функции	2
3. Иллюстрированное описание	3
4. Подготовка к установке	4
5. Установка	4
6. Монтаж проводов	7
7. Использование	10
8. ВНИМАНИЕ!	12
9. Устранение неисправностей	13
10. Технические характеристики	13

1. Краткое введение

Благодарим вас за приобретение нашего изделия — роскошного четырехпроводного видеодомофона, который идеально подойдет для охраны вашей квартиры и загородного дома. В системе используется набор микросхем нового поколения и передовые технологии, гарантирующие стабильную связь и общение с посетителями на большом расстоянии. К функциональным достоинствам системы относятся: возможность автоматического видеонаблюдения, управление замком, видеотелефония, инфракрасная дежурная ночная съемка, два канала вывода аудио и видео информации, возможность автоматического отключения оборудования, сохранения снимков, видео и ночных изображений на карту памяти и многое другое. Система может использоваться в различных конфигурациях, например: одна камера и один монитор, одна и два, одна и три, две и один, две камеры и два монитора, позволяя удовлетворить разнообразные потребности владельцев самых различных зданий.

Многофункциональное, модное и стильное, тонкое и компактное изделие, занимает минимум места при подвеске на стену и может использоваться в качестве декоративного элемента. Функциональное применение зависит от ваших желаний, очень удобное в управлении, идеальное средство защиты семьи от воров и грабителей, это изделие, которое широко применяется в квартирах и виллах, в офисах и общественных зданиях, станет отличным подарком вашему другу или вашей подруге.

Для защиты своего дома установите модель системы с противовзломной сигнализацией! Ваша жизнь станет проще и безопасней!

2. Функции

● Мощные функции

Поддержка функции фотосъемки, он может хранить 20 снимков и автоматическое перезаписи, автоматическое выключение для экономии энергии

● В автономное переговорное устройство

При звонках посетителей просто нажмите кнопку "Ответ", и свободно общайтесь с ними. Держать телефон не надо, все очень просто.

● Высокое качество изображения

Обеспечивается камерой высокого разрешения и 7-дюймовым цифровым дисплеем с цветным жидкокристаллическим (ТПТ) экраном. Разрешение — 800xRGBx480. Изображение стабильное, четкое, яркое и цветное.

● Легкость установки

Простая установка, удобное использование, легкое обслуживание.

● Тонкое настенное устройство

Тонкое — для подвески на стену, стильное, изящное, компактное, занимает минимум места как декоративный элемент интерьера

● Многопроводной

Система может подключаться в различных конфигурациях: одна камера и один монитор, одна и два монитора, одна и три, две и один, две и два. Подойдет для любого расположения здания.

● Безопасность

Инфракрасная ночная съемка: Система позволяет увидеть все и хорошо рассмотреть посетителя в ночное время. Точно узнать, кто пришел, прежде чем отворить, безопаснее.

3. Иллюстрированное описание

1. Комнатный монитор



2. Камера

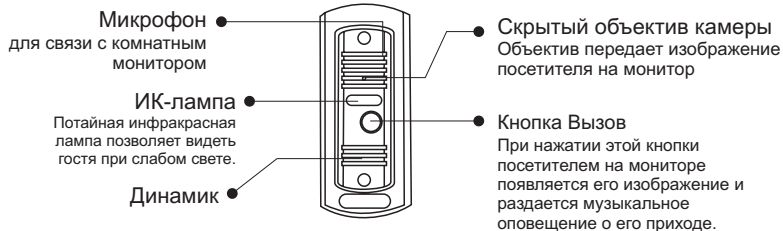

4. Подготовка к установке

1 Проверка комплекта

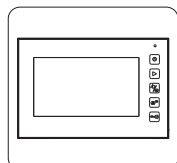

Комнатный монитор

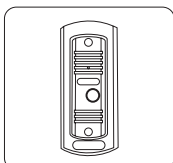

Камера

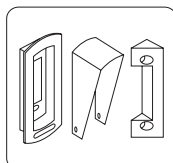

Детали домофона на входе

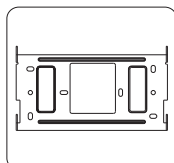

Кронштейн экрана

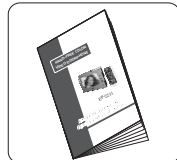

Инструкция

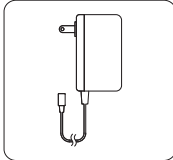

Адаптер питания



провода

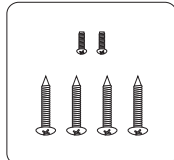

Винты

5. Установка

1. Схема системы

Электросеть: 110В-240В

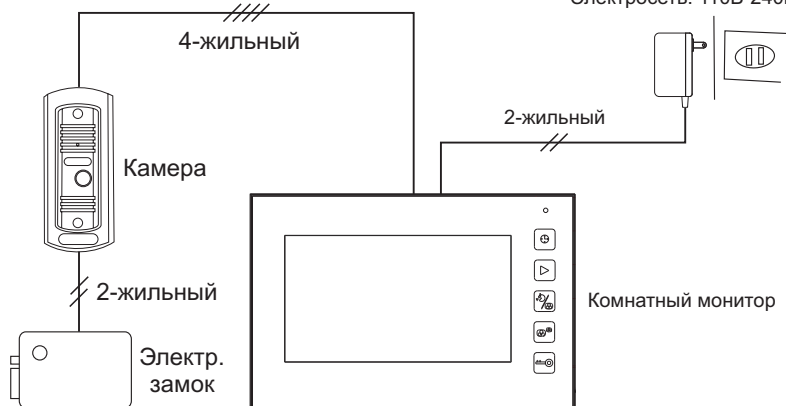

2. Установка монитора

Оптимальная высота установки монитора:
145~160 см (от пола до центра экрана).
(Все данные приблизительно)

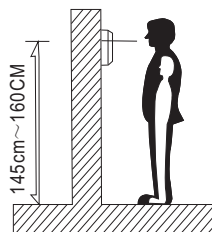

※ Выполните следующие действия:

Закрепите на стене подставку для монитора двумя болтами, затем установите монитор

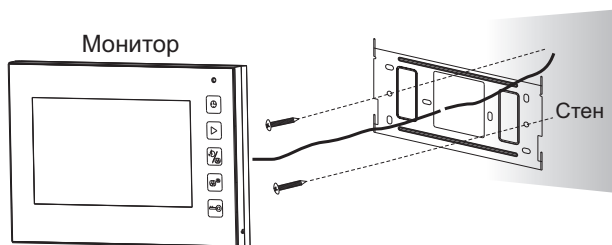

Наденьте комнатный монитор на кронштейн сверху вниз.

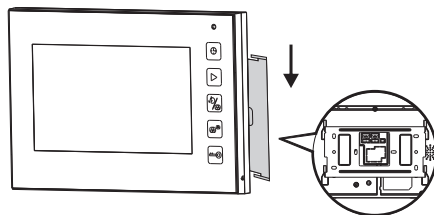

※ Для снятия со стены выполните процедуру снятия с подвески.

3. Установка камеры

Расположение

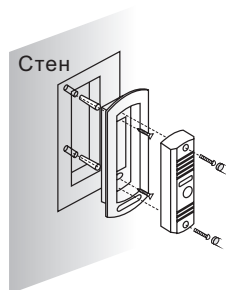
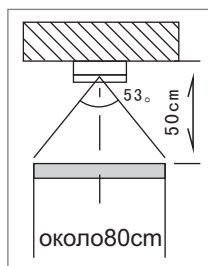
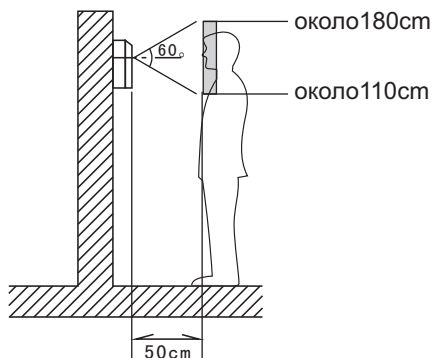

(1) Монтаж заподлицо

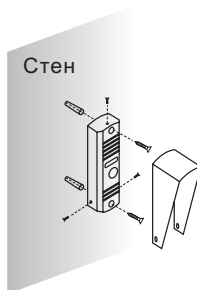

(2) Поверхностный монтаж

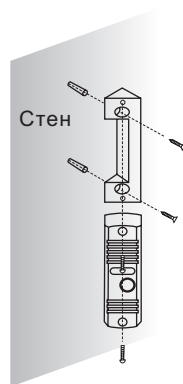

(3) Монтаж в оправе

Внимание:

Не размещайте камеру под прямыми лучами солнца. Если свет от уличных фонарей и отражающих объектов падает из-за спины посетителей, следует установить лампы подсветки для получения более четкого изображения.

6. Монтаж проводов

1. Схема 'камера-монитор'

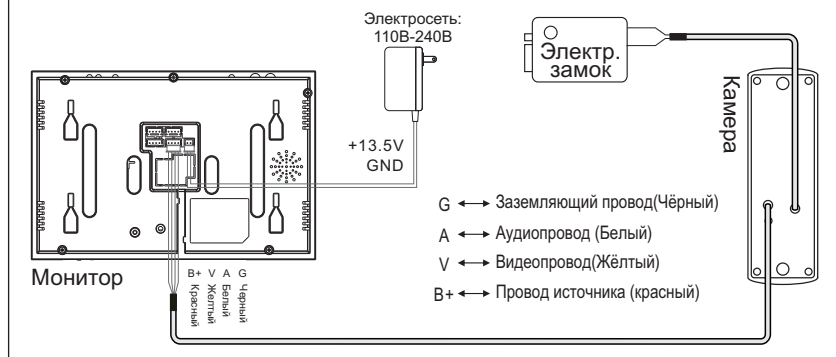

2. Схема 'камера-2монитора'

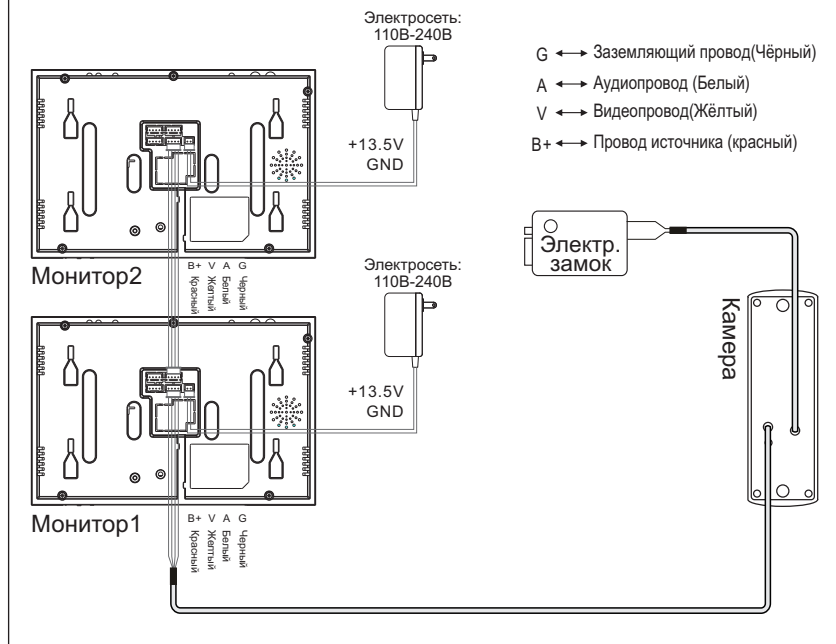

6. Монтаж проводов

3. Схема '2камеры-монитор'

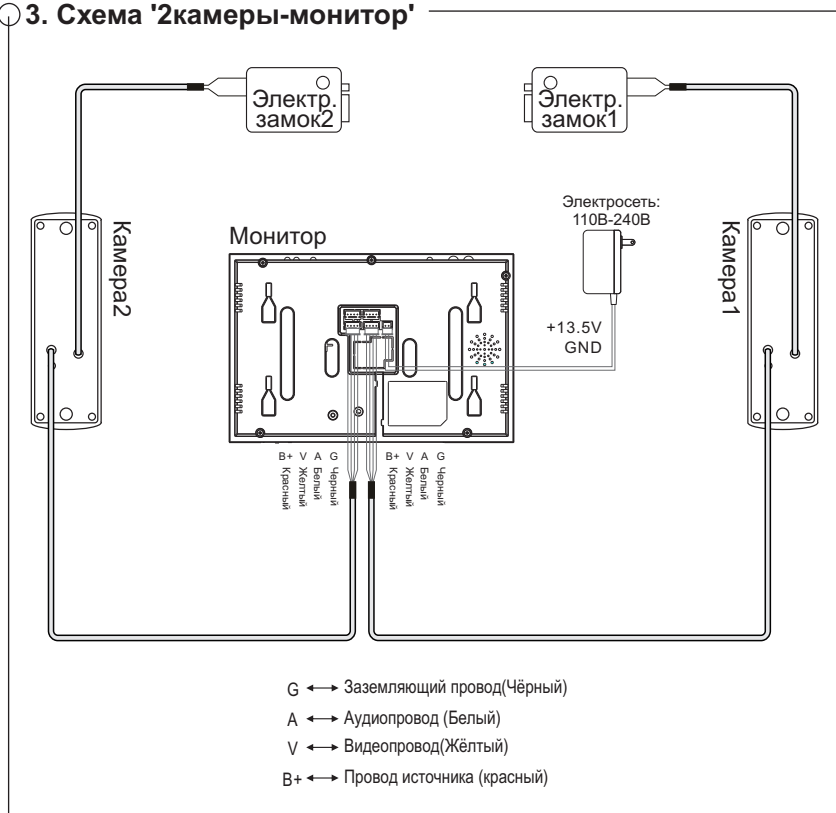

Внимание

1. Перед началом монтажа отсоедините шнур питания от электросети. Подсоедините шнур питания по завершении монтажа.
2. Длина соединительных проводов между камерой и монитором не должна превышать 50 метров.
3. Для сохранения четкости изображения рекомендуется использовать медные провода 4x0,75кв.мм.

6. Монтаж проводов

4. Схема '2камеры-2монитора'

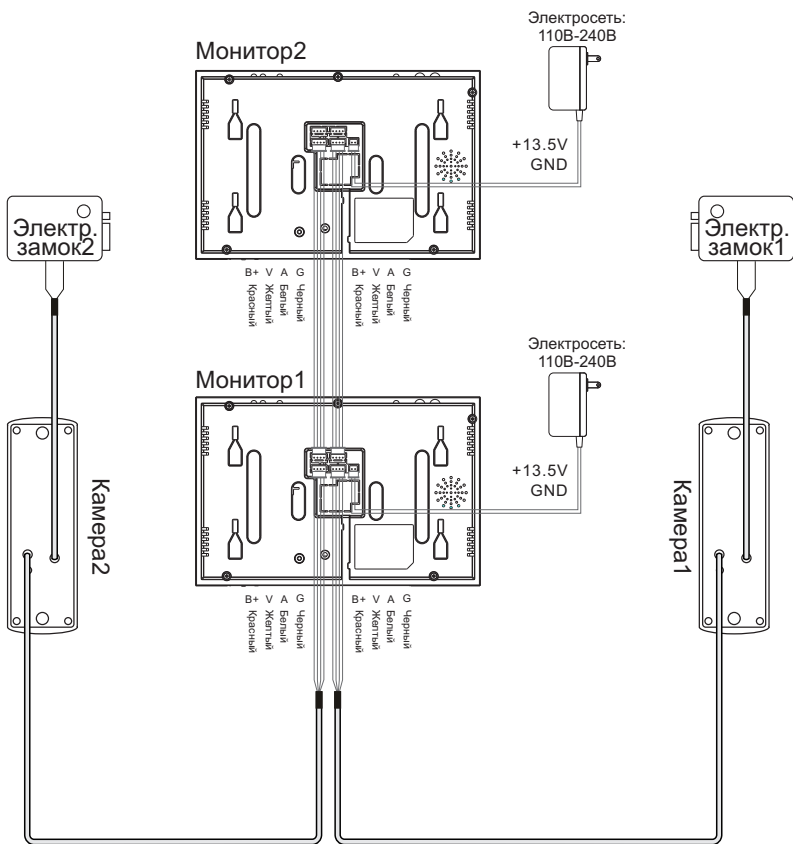

G ↔ Заземляющий провод(Чёрный)

A ↔ Аудиопровод (Белый)

V ↔ Видеопровод(Жёлтый)

В+ ↔ Провод источника (красный)

7. Использование

◆ Звонок посетителя

В то время как посетитель нажмите кнопку "Звонок", звук Ding Dong будет слышен из внутреннего монитора, картину посетитель дисплей на экране монитора. Увидев картину посетитель, нажмите кнопку "MONITOR / Ответ" для общения с посетителем, нажмите кнопку "UNLOCK" кнопку, чтобы открыть дверь и впустить посетителя зайти. После того, как сообщение, нажмите кнопку "MONITOR / Ответ" снова для завершения вызова, и на экране будет отключить. Если время выдержки в течение 60 секунд, расширение монитора автоматического отключения.

◆ Наблюдение

Если экран в ждущем режиме, включите наружное изображение кнопкой "MONITOR / Ответ".

◆ бытовые внутренний (Эта функция доступна только при более чем на 2 монитора.)

Нажмите кнопку "Ⓜ" Кнопка внутреннего монитора, других внутренних мониторов будут окружены. если нажать "Ⓜ/Ⓜ" Кнопка другой монитор, Затем они могут общаться, а также. повесить, пожалуйста, нажмите "Ⓜ/Ⓜ" кнопку еще раз. или он будет автоматически повесить в течение 60 секунд.

◆ Другие функции

Если вам не нравится громкость, или изображение слишком светлое или темное, отрегулируйте их кнопками громкости или диском регулировки яркости, чтобы добиться нормального качества звука или изображения.

◆ настройки языка

При включении питания и ожидания, нажмите кнопку "MONITOR / ОТВЕТ", нажмите кнопку "TIME / DATE", чтобы войти в меню, нажмите кнопку TIME / DATE кнопку для быстрого другом языке.

◆ Дата, время набора

В режиме ожидания нажмите мониторинга / ответ ключ и нажмите кнопку "Time / Date", чтобы войти в состояние меню настройки, "Смотреть назад" кнопку для выбора ключа, "Время / Дата" кнопку в панели языка является "дополнительный" ключ, "Мелодия" ключ "по убыванию ключ, После ввода установки государства, по умолчанию, установленные для "год", Чтобы установить месяц, нажав на "оглянуться на ключ", чтобы перейти к набору, Год - месяц - день - время - минуты, так что цикл, нажмите кнопку "монитор" кнопки, Устанавливается для сохранения и выхода.

◆ Фотография оглянуться на

когда в режиме ожидания, нажмите кнопку MONITOR / ОТВЕТ кнопку, затем кнопку воспроизведения, чтобы воспроизвести последнюю картину, нажмите кнопку TIME / DATE кнопку рассмотреть следующую картину, Monitor / ОТВЕТ кнопку, чтобы выйти, Автоматически выйдет через 60 секунд.

◆ Удаление фотографий

В режиме ожидания, нажмите кнопку "наблюдения / ответ ключ и нажмите кнопку" Время / Дата "для отображения меню, Кнопка воспроизведения будет использоваться для подтверждения, Выберите "Удалить все", затем "Time / Date", чтобы удалить все фотографии.

◆ Фотография автоматически покрывается

Когда есть 20 изображений, записанных, система будет автоматически восстанавливатьearlist картина будет последней.

◆ Прочие действия

Отрегулировать громкость монитора или яркость изображения можно при помощи двух рукояток – Volume (Громкость) и Brightness (Яркость).

7. Использование

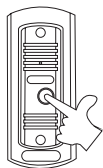

①

Нажатие кнопки
'Вызов' посетителем.

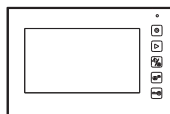

②

На экране появится
посетитель, запустится
съемка видео или фото
(согласно настройкам).

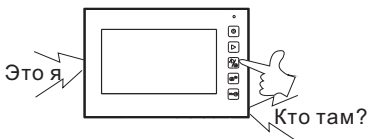

③

Кнопкой "MONITOR /
ОТВЕТ" включите
разговор с посетителем.

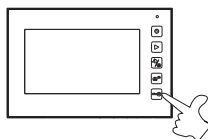

④

Кнопкой 'Открыть'
отоприте дверь.



⑤

Кнопкой «MONITOR /
ОТВЕТ» на ждущем
мониторе включите
наружное наблюдение.



⑥

нажмите на монитор/
кнопку ответа и нажмите
кнопку оглянуться назад,
то вы можете посмотреть
фотографии посетителей

8. ВНИМАНИЕ!

Иллюстрированные правила безопасности



1



2



3



4



5



8



6

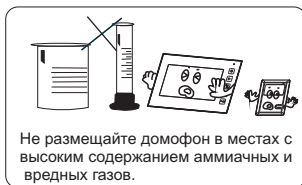

7



9



10

9. Устранение неисправностей

1. Нет звука при вызове.
 - а. Отсоединение кабеля между монитором и камерой.
 - б. Громкость установлена на минимум.
2. Плохое изображение
Слишком низкая настройка яркости, отрегулируйте яркость диском настройки яркости.
3. Не открывается дверной замок
Короткое замыкание или отсоединение провода отпирания замка.
4. Дата и время являются неточными
прерывания электроснабжения , вставить власть снова, Дата и время будут неточными, нужно только , чтобы сбросить его.

10. Технические характеристики

Комнатный монитор

Электропитание	13,5В (пост.тока)
Энергопотребление	Ждущий режим: <1.5W Рабочий режим: <8W
Экран	ЖК-экран (ТВЧ), 7"
Разрешение	800×RGB×480
Видеовход	1В(п-п)
Время отключения	Наблюдение: 1 минуты, Разговор: 1 минута
Чувствительность микрофона	-36±2дБ
Температура эксплуатации	-15°C~+50°C
Сигнал вызова	"Дверной колокольчик"
Внешние размеры	220(Д)×146(Ш)×24.5(В) мм

Наружная камера

Электропитание	12В (пост.тока), от монитора
Энергопотребление	Рабочий режим: <2Вт
Угол обзора	По диагонали: около 53°
Ночная подсветка	ИК СД
Температура эксплуатации	-10°C—+55°C
Внешние размеры	160(Д)х70(Ш)х26(В) мм

ВНИМАНИЕ:

- Во избежание травм данное оборудование должно быть надежно прикреплено к стене/основанию в строгом соответствии с инструкциями производителя.
- Отключать устройство от сети электропитания следует путем полного отсоединения вилки шнура питания, которая должна быть легко доступна в любой момент времени.
- Вилка шнура питания используется как размыкающее устройство и должна быть легко доступна в любой момент времени.
- Требуется обеспечить защиту этого изделия от попадания в него воды и других жидкостей; запрещается ставить на это изделие объекты, заполненные жидкостью, например вазы, сосуды с водой и т.п.
- Не ставьте на оборудование или вблизи него горячие предметы и источники открытого огня, например горящие свечи, ночные светильники и т.п.

Внимание:

- В целях дальнейшего улучшения изделия его конструкция и технические характеристики могут быть изменены без предварительного уведомления.
- Это руководство может использоваться только для справки. Не предполагается дополнительного уведомления относительно изменения любых сведений, содержащихся в этом не руководстве.
- С вопросами относительно объяснения неточностей, ошибок или опечаток в данном руководстве обращайтесь только к производителю оборудования.

Мы связаны ИСТИННЫМ ЧУВСТВОМ!



**Охрана
дверей**



Склад



**Детская
комната**



**Открытие
ворот**

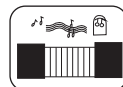

Посетители



**Ночное
видение**



Интерком

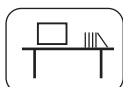

Офис

RICHMOND INTERNATIONAL(H. K.)ELECTRONICS
TECHNOLOGY DEVELOPMENT CO
[Http://www.eplutus.com.cn](http://www.eplutus.com.cn)