

АВТОНОМНЫЙ ЦВЕТНОЙ ВИДЕОДОМОФОН



EP-2232

***Инструкция по установке и
эксплуатации***

Содержание

1. Краткое введение	1
2. Функции	2
3. Иллюстрированное описание	3
4. Подготовка к установке	4
5. Установка	5
6. Монтаж проводов	7
7. Использование	10
8. Использование пульта управления	15
9. ВНИМАНИЕ!	17
10. Устранение неисправностей	18
11. Технические характеристики	18

1. Краткое введение

Благодарим вас за приобретение нашего изделия — роскошного четырехпроводного видеодомофона, который идеально подойдет для охраны вашей квартиры и загородного дома. В системе используется набор микросхем нового поколения и передовые технологии, гарантирующие стабильную связь и общение с посетителями на большом расстоянии. К функциональным достоинствам системы относятся: возможность автоматического видеонаблюдения, управление замком, видеотелефония, инфракрасная дежурная ночная съемка, два канала вывода аудио и видео информации, возможность автоматического отключения оборудования, сохранения снимков, видео и ночных изображений на карту памяти и многое другое. Система может использоваться в различных конфигурациях, например: одна камера и один монитор, одна и два, одна и три, две и один, две камеры и два монитора, позволяя удовлетворить разнообразные потребности владельцев самых различных зданий.

Многофункциональное, модное и стильное, тонкое и компактное изделие, занимает минимум места при подвеске на стену и может использоваться в качестве декоративного элемента. Функциональное применение зависит от ваших желаний, очень удобное в управлении, идеальное средство защиты семьи от воров и грабителей, это изделие, которое широко применяется в квартирах и виллах, в офисах и общественных зданиях, станет отличным подарком вашему другу или вашей подруге.

Для защиты своего дома установите модель системы с противовзломной сигнализацией! Ваша жизнь станет проще и безопасней!

2. Функции

● Мощные функции

Автономное видеонаблюдение, автоматическое включение изображения во время разговора, видеопереговоры, управление замком, ночная инфракрасная съемка, два разъема вывода аудио/ видеосигналов, автоматическое включение и отключение, распознавание входных АВ каналов, сохранение видеоизображения, обнаружение движений, проигрыватель для воспроизведения записей в формате MP3

● Автономное переговорное устройство

При звонках посетителей просто нажмите кнопку "Ответ", и свободно общайтесь с ними. Держать телефон не надо, все очень просто.

● Высокое качество изображения

Обеспечивается камерой высокого разрешения и 9-дюймовым цифровым дисплеем с цветным жидкокристаллическим (ТПТ) экраном. Разрешение — 800x3RGBx480. Изображение стабильное, четкое, яркое и цветное.

● Легкость установки

Простая установка, удобное использование, легкое обслуживание.

● Тонкое настенное устройство

Тонкое — для подвески на стену, стильное, изящное, компактное, занимает минимум места как декоративный элемент интерьера

● Многопроводной

Система может подключаться в различных конфигурациях: одна камера и один монитор, одна и два монитора, одна и три, две и один, две и два. Подойдет для любого расположения здания.

● Безопасность

Инфракрасная ночная съемка: Система позволяет увидеть все и хорошо рассмотреть посетителя в ночное время. Точно узнать, кто пришел, прежде чем отворить, безопаснее.

3. Иллюстрированное описание

1. Комнатный монитор



внутренней кнопки

Монитор/Ответ

Кнопка

Вход АВ ①

Вход АВ ②

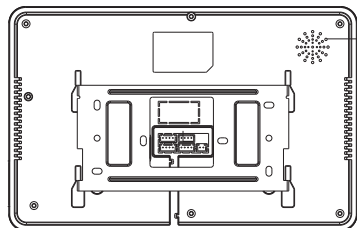

Динамик

SD-карта

Громкость связи

Яркость

громкости сигнала
вызова для регулировки

выбор мелодий

Микрофон

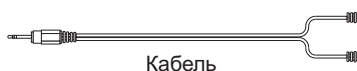

● Видео(Желтый)

● Аудио (белый)

2. Камера

Микрофон
для связи с комнатным
монитором

ИК-лампа
Потайная инфракрасная
лампа позволяет видеть
гостя при слабом свете.

Динамик

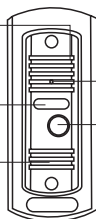

● Скрытый объектив камеры
Объектив передает изображение
посетителя на монитор

● Кнопка Вызов
При нажатии этой кнопкой
посетителем на мониторе
появляется его изображение и
раздается музыкальное
оповещение о его приходе.

3. Иллюстрированное описание

3.Remote Control

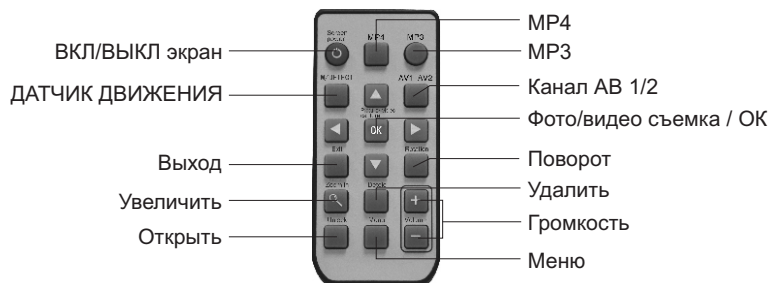

4. Подготовка к установке

1. Проверка комплекта

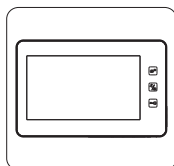

Комнатный
монитор

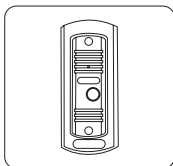

Камера

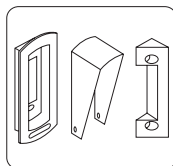

Детали домофона
на входе

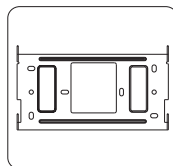

Кронштейн
экрана



Инструкция



Пульт
управления

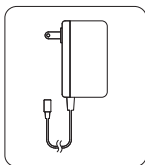

Адаптер
питания



Соединительный
и АВ кабели

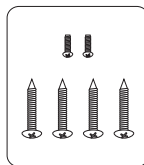

Винты

5. Установка

1. Схема системы

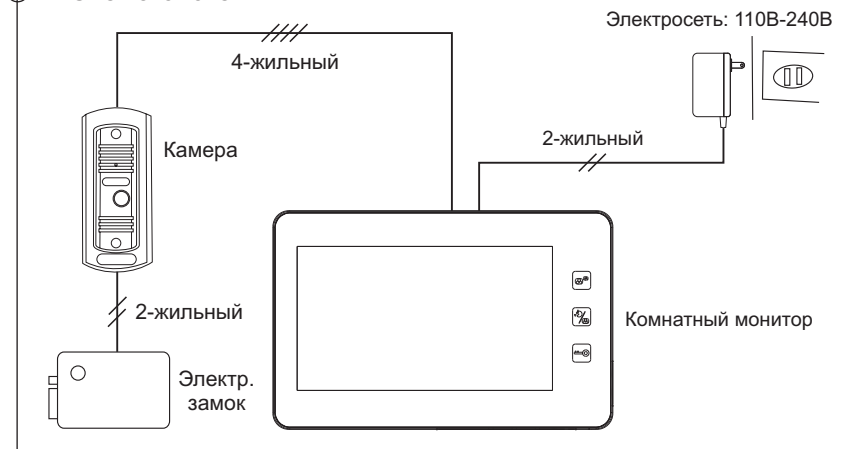

2. Установка монитора

Оптимальная высота установки монитора:
145~160 см (от пола до центра экрана).
(Все данные приблизительно)

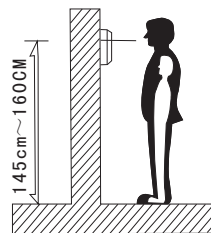

※ Выполните следующие действия:

Закрепите на стене подставку для монитора двумя болтами, затем установите монитор

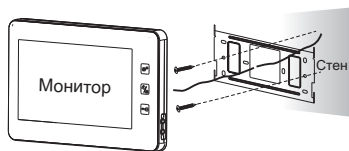

Наденьте комнатный монитор на кронштейн сверху вниз.

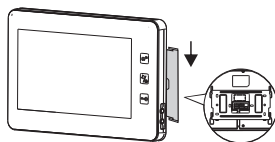

※ Для снятия со стены выполните процедуру снятия с подвески.

5. Установка

3. Установка камеры

Расположение

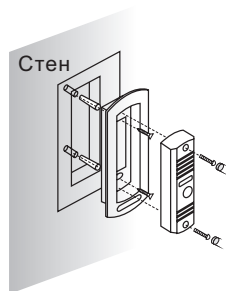
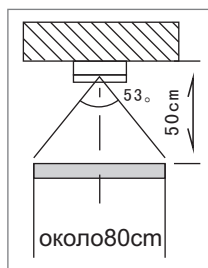
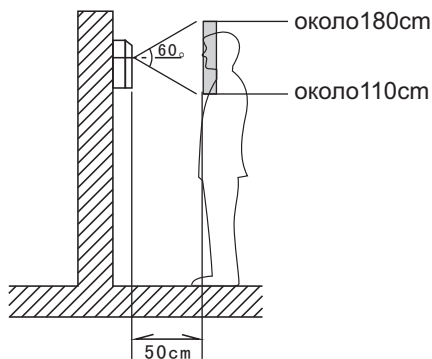

(1) Монтаж заподлицо

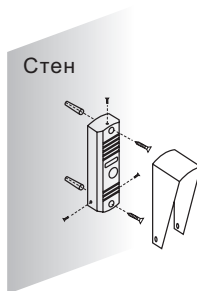

(2) Поверхностный монтаж

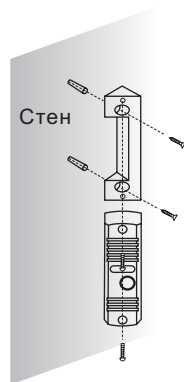

(3) Монтаж в оправе

Внимание:

Не размещайте камеру под прямыми лучами солнца. Если свет от уличных фонарей и отражающих объектов падает из-за спины посетителей, следует установить лампы подсветки для получения более четкого изображения.

6. Монтаж проводов

1. Схема 'камера-монитор'

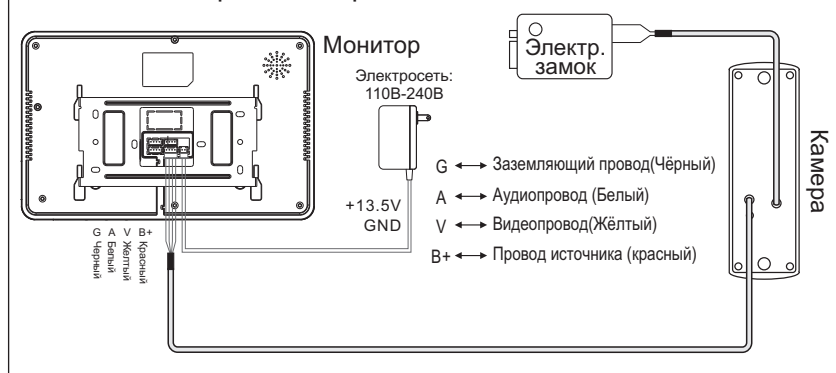

2. Схема 'камера-2монитора'

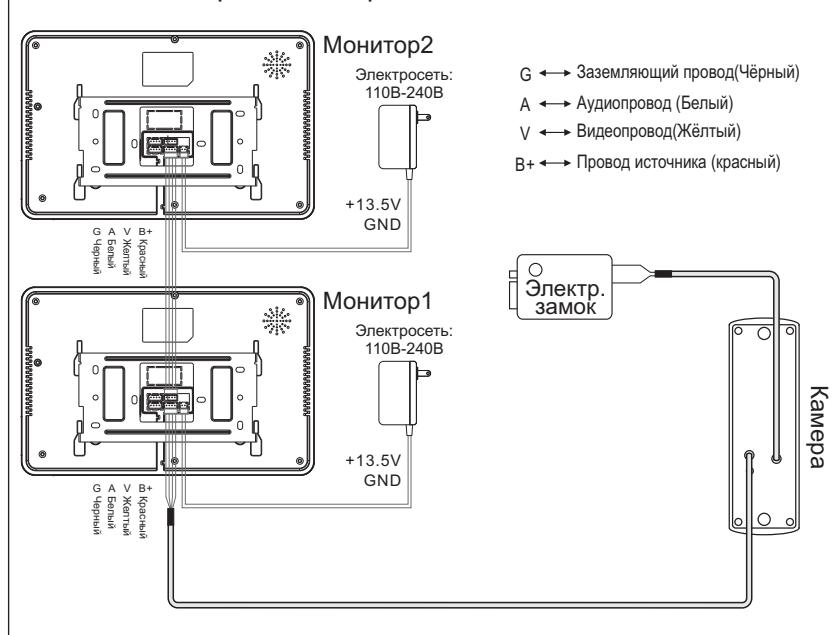

6. Монтаж проводов

3. Схема '2камеры-монитор'

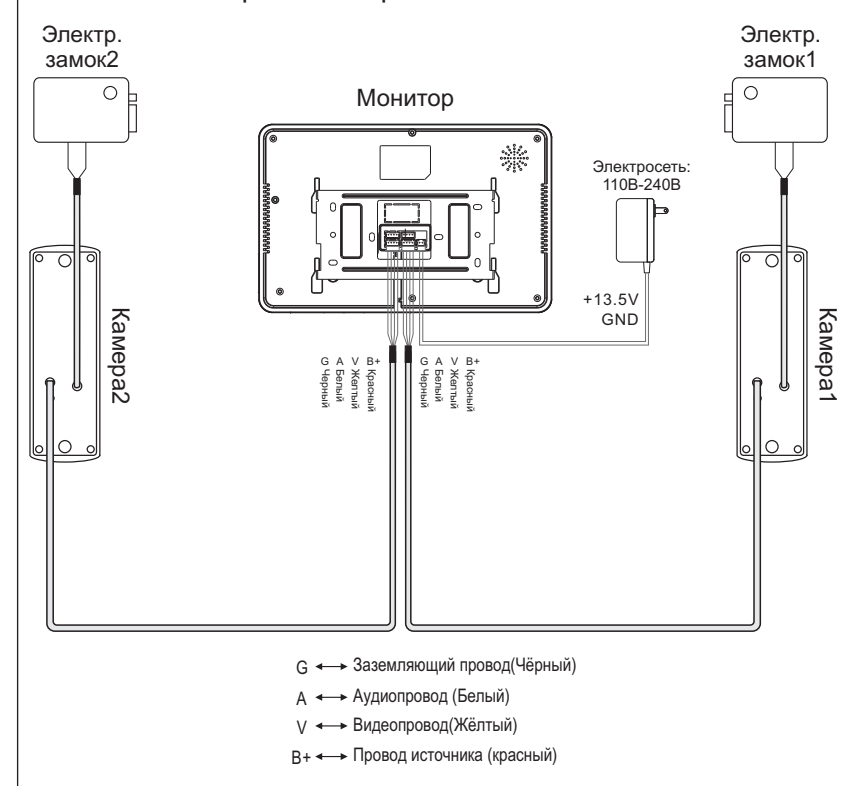

Внимание

1. Перед началом монтажа отсоедините шнур питания от электросети. Подсоедините шнур питания по завершении монтажа.
2. Длина соединительных проводов между камерой и монитором не должна превышать 50 метров.
3. Для сохранения четкости изображения рекомендуется использовать медные провода 4x0,75кв.мм.

6. Монтаж проводов

4. Схема '2камеры-2монитора'

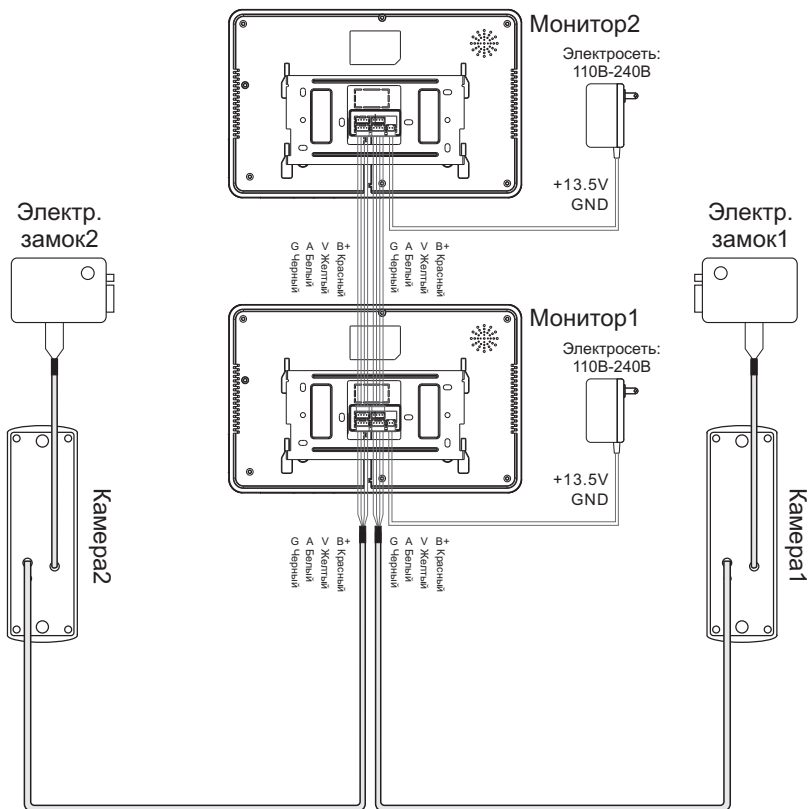

G ↔ Заземляющий провод(Чёрный)

A ↔ Аудиопровод (Белый)

V ↔ Видеопровод(Жёлтый)

V+ ↔ Провод источника (красный)

■ Звонок посетителя

При нажатии посетителем кнопки 'Вызов' на внутреннем мониторе раздается звонок вызова и на экране появляется изображение гостя, которое сохраняется на SD-карту памяти. Если дома никого нет или не нажата кнопка 'Ответ', экран через 1 минуты автоматически отключается.

Увидев изображение посетителя, нажмите кнопку 'Ответ', чтобы поговорить с гостем. Нажмите кнопку опять для отключения монитора. Через минуту после нажатия 'Ответ' экран выключится. Если связь продолжается более 3 минут, экран отключается автоматически. Можно нажать 'Открыть', чтобы отпереть дверь и впустить посетителя.



■ Наблюдение

Если экран в ждущем режиме, включите наружное изображение кнопкой 'Монитор'.

■ Аудио-видео входы

При одном входном АВ-сигнале на экране отображается подсоединенный видеоканал. При двух входных АВ-сигналах на экран автоматически выводятся оба канала.

■ Сохранение в память

Выключите устройство, вставьте в него SD-карту памяти и нажмите на пульте кнопку "MENU". На экране высветится "1". Кнопка "OK" делает снимок (во время сохранения видеозаписи на экране мерцает значок ). Кнопка "PLAY" запускает просмотр снимка или видеоклипа. Кнопки "Вверх" и "Вниз" листают страницы, кнопка " " возвращает к экрану "МЕНЮ"; кнопка "DEL" удаляет видеоизображение или снимок.

■ Другие функции

Если вам не нравится громкость, или изображение слишком светлое или темное, отрегулируйте их кнопками громкости или диском регулировки яркости, чтобы добиться нормального качества звука или изображения.

1. Схема 'камера-монитор'

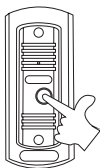

①

Нажатие кнопки 'Вызов' посетителем.

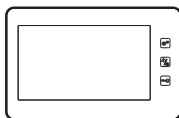

②

На экране появится посетитель, запустится съемка видео или фото (согласно настройкам).

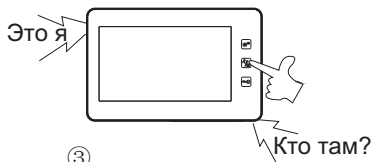

③

Кнопкой 'Монитор/Ответ' включите разговор с посетителем.

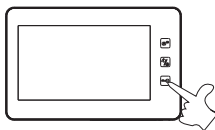

④

Кнопкой 'Открыть' отпирите дверь.



⑤

Кнопкой 'Монитор/Ответ' на ждущем мониторе включите наружное наблюдение.

2. Схема 'камера-2монитора'

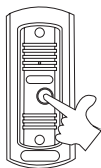

①

Нажатие кнопки 'Вызов' посетителем.

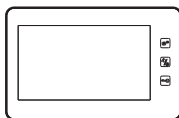

②

На экране появится посетитель, запустится съемка видео или фото (согласно настройкам).

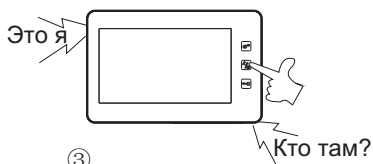

③

Кнопкой 'Монитор/Ответ' на любом мониторе включите разговор с посетителем.

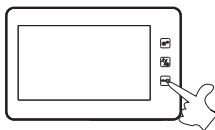

④

Кнопкой 'Открыть' на любом мониторе откройте дверь.



⑤

Кнопкой 'Монитор/Ответ' на любом ждущем мониторе включите наружное наблюдение.

3. Схема '2камеры-монитор'

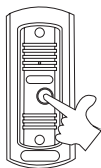

①

Нажатие посетителем кнопки 'Вызов' на любой камере.

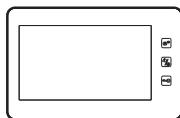

②

На экране появится посетитель, запустится съемка видео или фото (согласно настройкам).

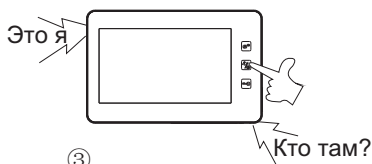

③

Кнопкой 'Монитор/Ответ' включите разговор с посетителем.

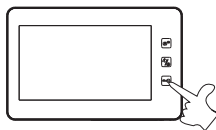

④

Кнопкой 'Открыть' отпирите дверь.



⑤

Кнопкой 'Монитор/Ответ' на любом ждущем мониторе включите наружное наблюдение через соответствующую камеру. Нажмите кнопку 'Монитор/Ответ' снова для включения наблюдения через другую камеру. Третье нажатие - выключает экран.

4. Схема '2камеры-2монитора'

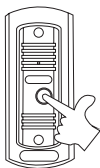

①

Нажатие посетителем кнопки 'Вызов' на любой камере.

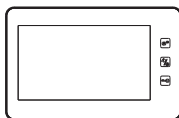

②

На экране монитора появится изображение посетителя.

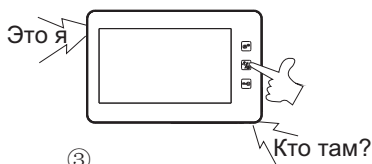

③

Кнопкой 'Монитор/Ответ' на любом мониторе включите разговор с посетителем.

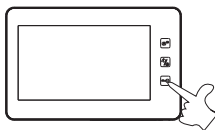

④

Кнопкой 'Открыть' на любом мониторе откройте дверь.



⑤

Кнопкой 'Монитор/Ответ' на любом ждущем мониторе включите наружное наблюдение через соответствующую камеру. Нажмите кнопку 'Монитор/Ответ' снова для включения наблюдения через другую камеру. Третье нажатие - выключает экран.

8. Использование пульта управления



Выключите устройство и вставьте в него SD-карту. После установки SD-карты на экране появится значок "SD".

Нажмите кнопку MENU, на экране появятся 7 пунктов меню. Для выхода нажмите кнопку MENU еще раз.

1. Кнопка "OK" делает снимок или видеозапись, если на экран выводится изображение с наружной камеры или с входных АВ-каналов. Если выбран пункт 'СНИМОК', справа внизу экрана высветится число снимаемых снимков; если 'ВИДЕОЗАПИСЬ', то начнется видеозапись с уменьшением разрешения до 640*480 (ход процесса отображается мигающей красной точкой внизу экрана) (см. иллюстрации ниже)

2. Выберите и подтвердите 'ДЕТЕКТОР-ДВИЖ.': при появлении перед камерой движущегося объекта будет выполняться запись видео или фото, пока вы не отмените эту функцию кнопкой 'ВЫХОД'. **ВНИМАНИЕ:** эта функция доступна только для АВ-входов, но не для наружной камеры.

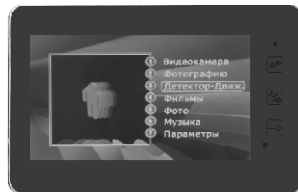

3. Выберите 'ВИДЕО' или 'ФОТО' для просмотра снимков и видео. Отображаемый снимок можно поворачивать кнопкой "↶", а если его разрешение больше 800*480, его можно увеличить кнопкой "🔍".

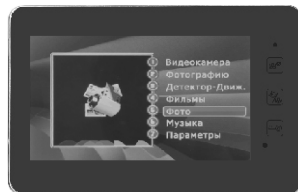

Для просмотра списка снимков пользуйтесь кнопками 'вверх'/вниз' - для выбора соседнего снимка, и влево'/вправо' - для перехода к следующей странице в списке. Кнопка Delete позволяет удалять снимки и видео. Двойное нажатие ОК – запускает автоматический просмотр снимков.

8. Использование пульта управления

4. Выберите 'МУЗЫКА': кнопка ОК - включает песню, кнопки 'вверх'/'вниз' - выбор, второе нажатие ОК - пауза, кнопка ESC - выход.

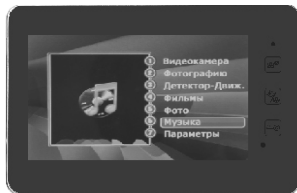

5. Выберите 'НАСТРОЙКА': откроются дополнительные пункты настроек: 'ВИДЕОЗАПИСЬ' / 'СНИМОК' / 'ДЕТЕКТОР-ДВИЖ.' / 'ФОТО' / 'МУЗЫКА' / 'НАСТРОЙКА'.

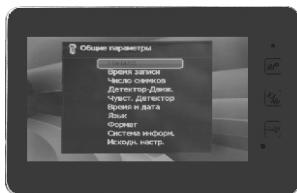

6. При наличии одного входа АВ, этот канал АВ отображается на экране. При наличии двух входов АВ на экран поочередно выводятся оба АВ-канала (по 10 сек каждый); вы также можете переключать эти каналы самостоятельно - с пульта управления.

7. Кнопка ВЫХОД используется для выхода из меню, кнопки UNLOCK - отпирают двери.

Примечание:

Когда вы отключаете адаптер питания от устройства, настройки времени сбрасываются к исходным значениям.

После трех минут просмотра экран автоматически отключается, нажатие любой кнопки снова возвращает изображение.

(Экран можно также выключить кнопкой SCREEN OFF на пульте)

9. ВНИМАНИЕ!

Иллюстрированные правила безопасности

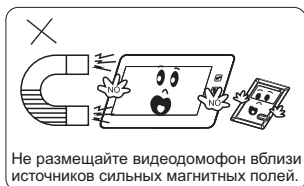

1

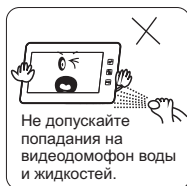

2



3



4



5

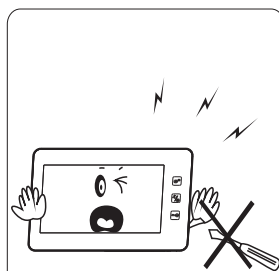

8



6

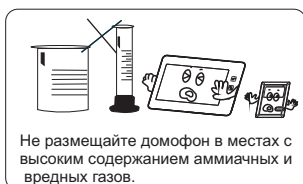

7



9



10

10. Устранение неисправностей

1. Нет звука при вызове.
 - а. Отсоединение кабеля между монитором и камерой.
 - б. Громкость установлена на минимум.
2. Плохое изображение
Слишком низкая настройка яркости, отрегулируйте яркость диском настройки яркости.
3. Не открывается дверной замок
Короткое замыкание или отсоединение провода отпираания замка.

11. Технические характеристики

Комнатный монитор

Электропитание	13,5В (пост.тока)
Энергопотребление	Ждущий режим: <3W; Рабочий режим: ≤10W; АВ: <5W
Экран	ЖК-экран (ТВЧ), 9"
Разрешение	800×3RGB×480
Видеовход	1В(п-п)
Время отключения	Наблюдение: 1 минуты, Разговор: 1 минута
Чувствительность микрофона	-36±2дБ
Температура эксплуатации	-15°C ~ +50°C
Сигнал вызова	"Дверной колокольчик"
Внешние размеры	262(Д)×170(Ш)×25.5(В) мм

Наружная камера

Электропитание	12В (пост.тока), от монитора
Энергопотребление	Рабочий режим: <2Вт
Угол обзора	По диагонали: около 53°
Ночная подсветка	ИК СД
Температура эксплуатации	-10°C ~ +55°C
Внешние размеры	160(Д)×70(Ш)×26(В) мм

ВНИМАНИЕ:

- Во избежание травм данное оборудование должно быть надежно прикреплено к стене/основанию в строгом соответствии с инструкциями производителя.
- Отключать устройство от сети электропитания следует путем полного отсоединения вилки шнура питания, которая должна быть легко доступна в любой момент времени.
- Вилка шнура питания используется как размыкающее устройство и должна быть легко доступна в любой момент времени.
- Требуется обеспечить защиту этого изделия от попадания в него воды и других жидкостей; запрещается ставить на это изделие объекты, заполненные жидкостью, например вазы, сосуды с водой и т.п.
- Не ставьте на оборудование или вблизи него горячие предметы и источники открытого огня, например горящие свечи, ночные светильники и т.п.

Внимание:

- В целях дальнейшего улучшения изделия его конструкция и технические характеристики могут быть изменены без предварительного уведомления.
- Это руководство может использоваться только для справки. Не предполагается дополнительного уведомления относительно изменения любых сведений, содержащихся в этом не руководстве.
- С вопросами относительно объяснения неточностей, ошибок или опечаток в данном руководстве обращайтесь только к производителю оборудования.

Мы связаны ИСТИННЫМ ЧУВСТВОМ!

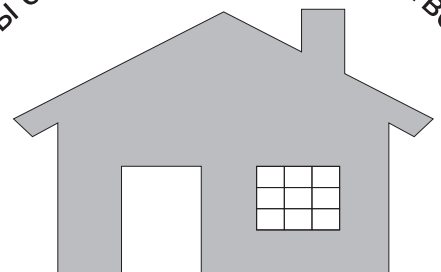

**Охрана
дверей**



Склад



**Детская
комната**



**Открытие
ворот**



Посетители



**Ночное
видение**



Интерком



Офис

RICHMOND INTERNATIONAL(H. K.)ELECTRONICS
TECHNOLOGY DEVELOPMENT CO

[Http://www.eplutus.com.cn](http://www.eplutus.com.cn)